

# สารบัญ

	หน้า
การติดตั้งผนังตกแต่ง เอสซีจี รุ่น โมดิช ยู บนผนังโครงคร่าวเหล็ก (ติดตั้งแนวนอน กรณี คลิปล็อก เอสซีจี โมดิช K-Lite)	1
การติดตั้งผนังตกแต่ง เอสซีจี รุ่น โมดิช ยู กรณีโครงคร่าวเหล็กแนวนอน (การจบงาน 1)	2
การติดตั้งผนังตกแต่ง เอสซีจี รุ่น โมดิช ยู กรณีโครงคร่าวเหล็กแนวนอน (การจบงาน 2)	3
การติดตั้งผนังตกแต่ง เอสซีจี รุ่น โมดิช ยู กรณีโครงคร่าวเหล็กแนวนอน (การจบงาน 3)	4

## หมายเหตุ

1. ระนาบของโครงเหล็กจะต้องเสมอกัน หรือค่า error ไม่เกิน 3 มม.
2. การเลือกใช้โครงคร่าว ควรให้วิศวกรโครงสร้างเป็นผู้กำหนด พร้อมทั้งระยะที่ใช้ในการติดตั้งโครงอีกครั้ง
3. กรณีแผ่นชนพื้นที่มีความชัน แนะนำให้ติดแผ่นแรกยกสูงจากพื้นอย่างน้อย 10 มม.
4. กรณีที่แผ่นโดนความชื้นจากด้านหลัง แนะนำให้ทำสีรองพื้นด้านหลังแผ่นด้วย เพื่อป้องกันและลดการดูดซึมน้ำของแผ่น
5. แนะนำให้ใช้ตะปูเกลียวสแตนเลส โดยเฉพาะพื้นที่ที่ต้องโดนแสงแดด, น้ำฝน และความชื้นเป็นประจำ
6. แนะนำให้ติดตั้งที่ความสูงไม่เกิน 10 เมตรเท่านั้น (เหมาะสำหรับที่พักอาศัยทั่วไป) กรณีใช้ในที่สูงกว่า 10 เมตร ต้องปรึกษาวิศวกรของบริษัทผู้ผลิต
7. การเก็บงานบริเวณหัวแผ่นด้านบนสุด แนะนำให้มีวัสดุปิดคลุมด้านบน เช่น แฟลชซิง หรือติดให้อยู่ภายใต้ชายคา เพื่อป้องกันน้ำเข้าด้านหลังแผ่นโดยตรง
8. สินค้าเป็นผนังตกแต่งเท่านั้น ไม่สามารถนำมาใช้เป็นผนังกันน้ำ 100% ผนังงานต้องมีการเตรียมผนังสำหรับกันน้ำไว้แล้ว

UNLESS OTHERWISE STATED  
ALL DIMENSIONS  
ARE IN MILLIMETRES

DRN:  
WANARACH K.

CHK:  
PEELAK W.

ISSUED:  
03-2023

SCALE:  
1:20

TITLE:

สารบัญ / หมายเหตุ

DRG.NO.:

SW-MU-D-00



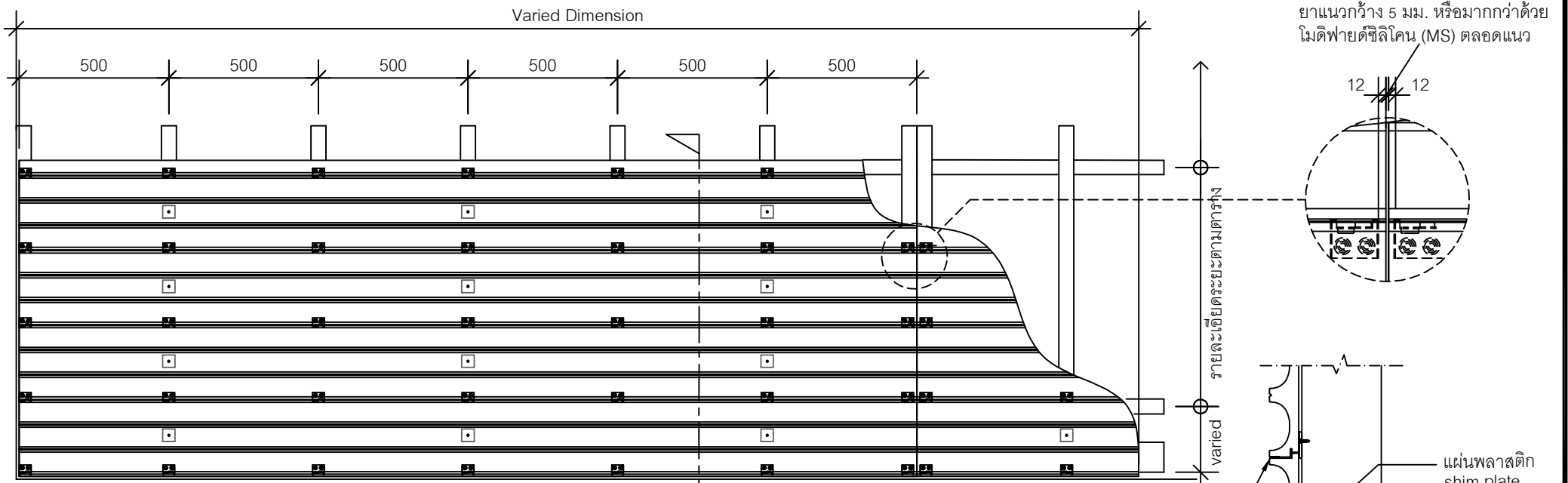

ตารางแสดงระยะห่างระหว่างโครงคร่าว ( กึ่งกลาง - กึ่งกลาง ) ตามวัสดุต่างๆ ที่แนะนำ

ชนิดเหล็ก	โครงแนวตั้ง (มม.)	โครงแนวนอน (มม.)
โครงกัลวาไนซ์ซี74 และยู76 เอสซีจี	500	1000
เหล็กกล่องขนาด 50x50x2.3 มม.		1000 - 1500
เหล็กกล่องขนาด 100x50x2.3 มม.		1000 - 2000
เหล็กตัวซี 100x50x20x2.3 มม.		1000 - 2500
เหล็กตัวซี 125x50x20x3.2 มม.		1000 - 3000

ระยะที่ระบุในตารางนี้สำหรับเหล็กรูปพรรณที่ได้รับมาตรฐาน มอก. เท่านั้น

\* หมายเหตุ :

- การเลือกใช้โครงคร่าว ควรให้วิศวกรโครงสร้างเป็นผู้กำหนด พร้อมทั้งระยะที่ใช้ในการติดตั้งโครงอีกครั้ง
- รอยต่อแผ่นบริเวณซ้อนทับ หากต้องการให้รอยต่อเนียนตาหรือไม่เห็นรอยต่อ แนะนำให้ใช้ ไมติฟายด์ซิลิโคน (MS) ตลอดแนว เก็บงานให้เรียบแล้วทาสีทับ

- ตะปูเกลียว 1\* อ้างอิงตาม Spec. ตะปูเกลียวแสดงดังต่อไปนี้ ตะปูเกลียว เอสซีจี ปลายแหลม 38 มม. ยึดกับโครงเหล็ก หนา 0.55-0.8 มม. และ ตะปูเกลียว เอสซีจี ปลายสว่านมีปีก 32 มม. ยึดกับโครงเหล็ก หนา 2.3-3.2 มม. Class 3 หรือ สแตนเลส

- ตะปูเกลียว 2\* อ้างอิงตาม Spec. ตะปูเกลียว เอสซีจี ปลายแหลม 10 มม. ยึดกับโครงเหล็กหนา 0.55-0.8 มม. และตะปูเกลียว เอสซีจี หัวเวเฟอร์ ปลายสว่าน 13 มม. ยึดกับโครงเหล็ก หนา 2.3-3.2 มม.

ไมติฟายด์ซิลิโคน (MS) ตลอดแนว

ชุดคลิปล็อค เอสซีจี  
ไมตินำ K-Lite

ตำแหน่งยึดภายในร่องกลาง ที่ช่วงภายใน ตะปูเกลียว 1\*  
Class 3 หรือสูงกว่า ยึด 3 ตำแหน่งที่ระยะ 50 ซม.  
ห่างจากด้านซ้ายด้านขวาและกลางของแต่ละแผ่น

ยาแนวกว้าง 5 มม. หรือมากกว่าด้วย  
ไมติฟายด์ซิลิโคน (MS) ตลอดแนว

รูปตัด 1

UNLESS OTHERWISE STATED

ALL DIMENSIONS

ARE IN MILLIMETRES

DRN: WANARACH K.

CHK: THUNSIITA V.

ISSUED: 09-2023

SCALE: 1:20

TILE:

การติดตั้งไม้ตกแต่งผนัง เอสซีจี รุ่น โมติช ยู บนผนังโครงคร่าวเหล็ก  
(ติดตั้งแนวนอน กรณี คลิปล็อค เอสซีจี ไมตินำ K-Lite)

DRG.NO.:

SW-MU-D-01



Detail ใช้งานด้านบน (กรณีผนังภายใน)

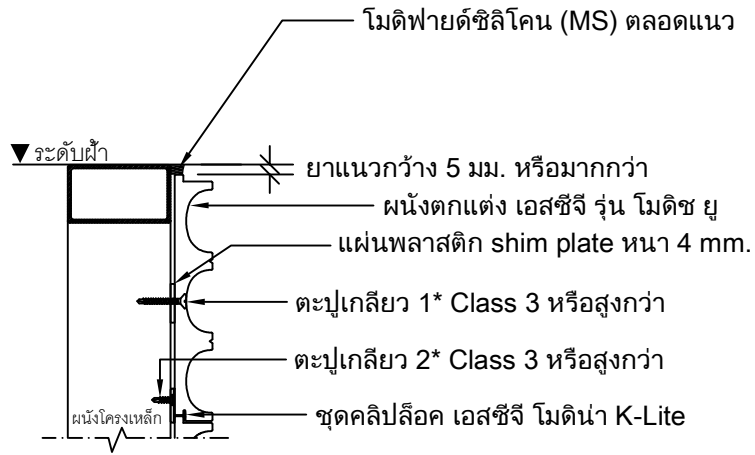

Detail ใช้งานด้านบน (กรณีผนังภายนอก)

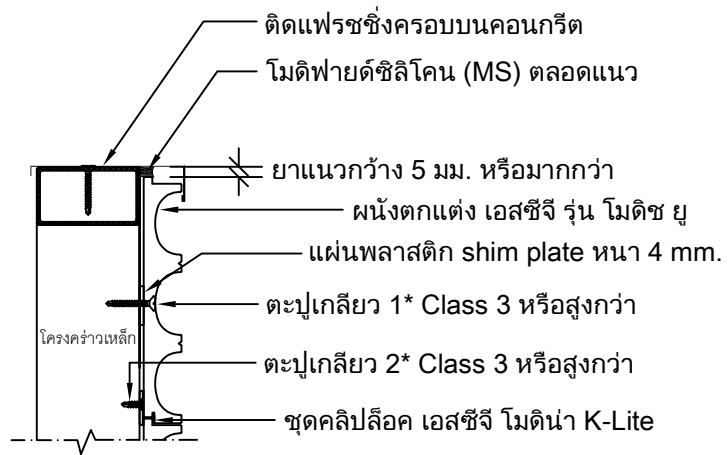

Detail ใช้งานด้านล่าง (กรณีเริ่มบนคอนกรีต)

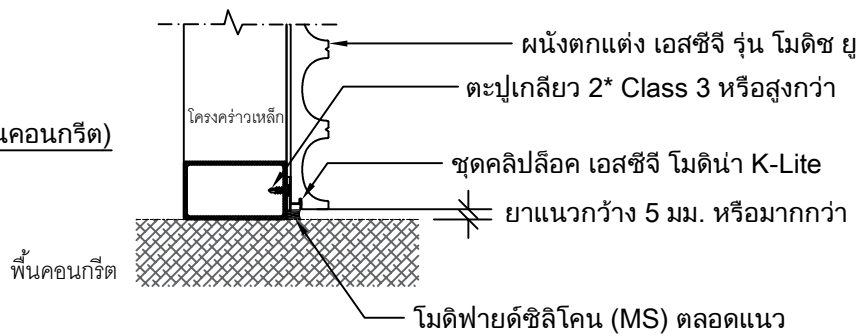

Detail ใช้งานด้านล่าง (กรณีเริ่มบนหินดิน)

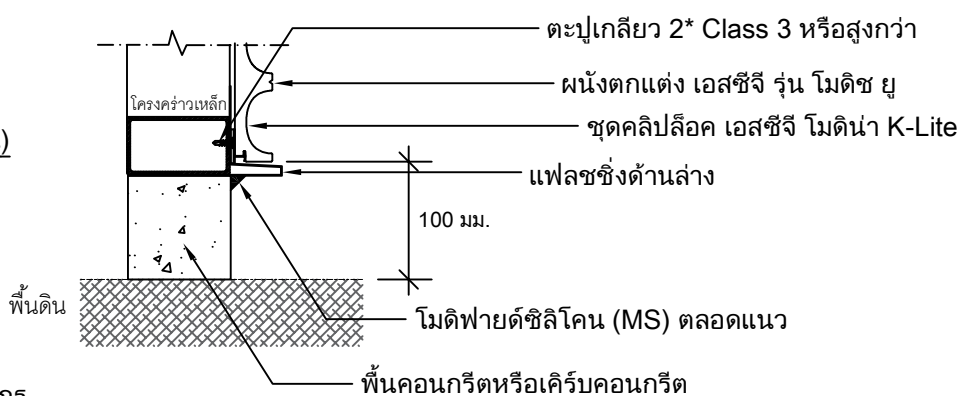

หมายเหตุ

สินค้าติดตั้งความสูงไม่เกิน 10 เมตร  
ในกรณีติดตั้งเกิน 10 เมตร ควรปรึกษาวิศวกร

UNLESS OTHERWISE STATED  
ALL DIMENSIONS  
ARE IN MILLIMETRES

DRN:  
WANARACH K.

CHK:  
PEELAK W.

ISSUED:  
10-2023

SCALE:  
1:20

TITLE:

การติดตั้งผนังตกแต่ง เอสซีจี รุ่น โมดิช ยู  
กรณีโครงค้ำเหล็กแวนอน (การจบงาน 1)

DRG.NO.:

SW-MU-D-02



Detail รอยต่อระหว่างแผ่น

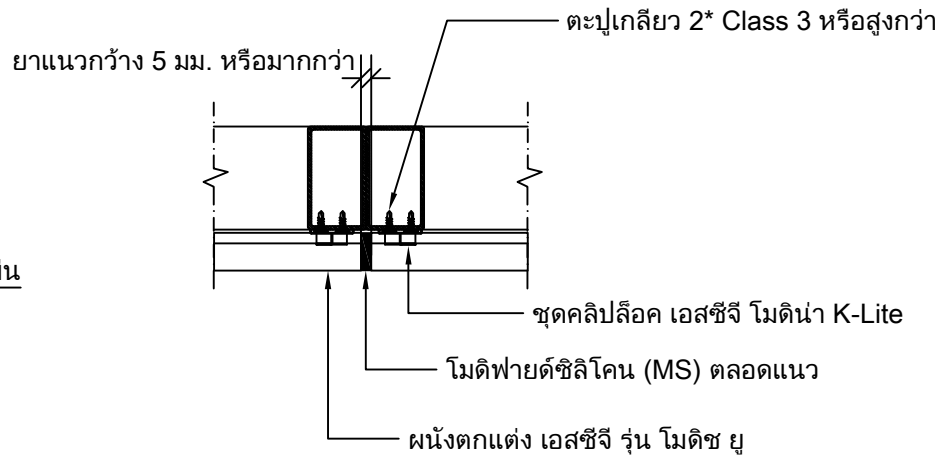

Detail ผนังคอนกรีตหรือวัสดุปิดคลุมด้านข้าง

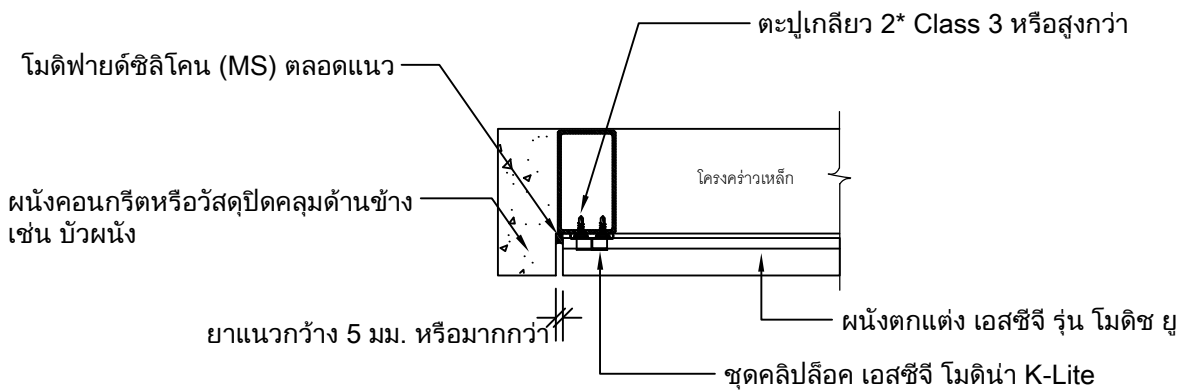

Detail ผนังคอนกรีตหรือวัสดุปิดคลุมด้านข้าง กรณีชนขอบคอนกรีต

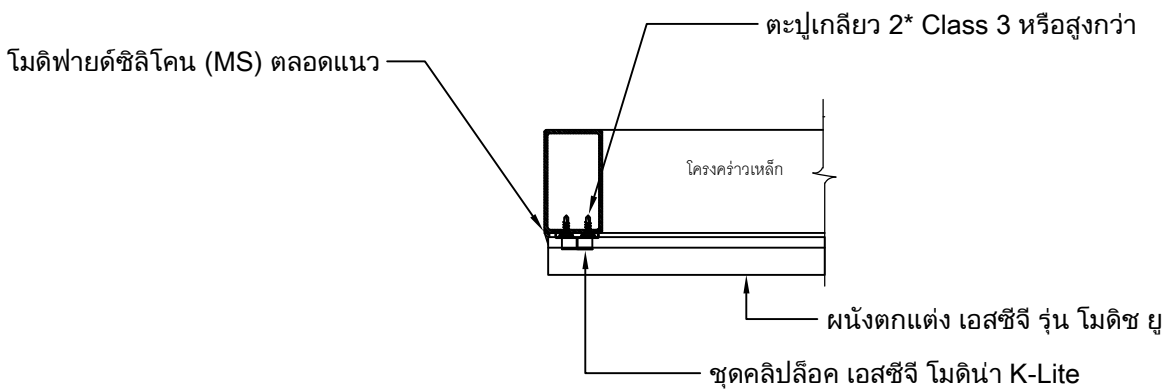

Detail ผนังคอนกรีตหรือวัสดุปิดคลุมด้านข้าง กรณีไม่ชนขอบคอนกรีต

หมายเหตุ

สินค้าติดตั้งความสูงไม่เกิน 10 เมตร  
 ในกรณีติดตั้งเกิน 10 เมตร ควรปรึกษาวิศวกร

UNLESS OTHERWISE STATED  ALL DIMENSIONS  ARE IN MILLIMETRES	DRN: WANARACH K.	TITLE:  การติดตั้งผนังตบแต่ง เอสซีจี รุ่น โมดิช ยู กรณีโคจรคว่ำเหล็กแนวขนอน (การจบงาน 2)	
	CHK: PEELAK W.		
	ISSUED: 10-2023	DRG.NO.:	
	SCALE: 1:20	SW-MU-D-03	

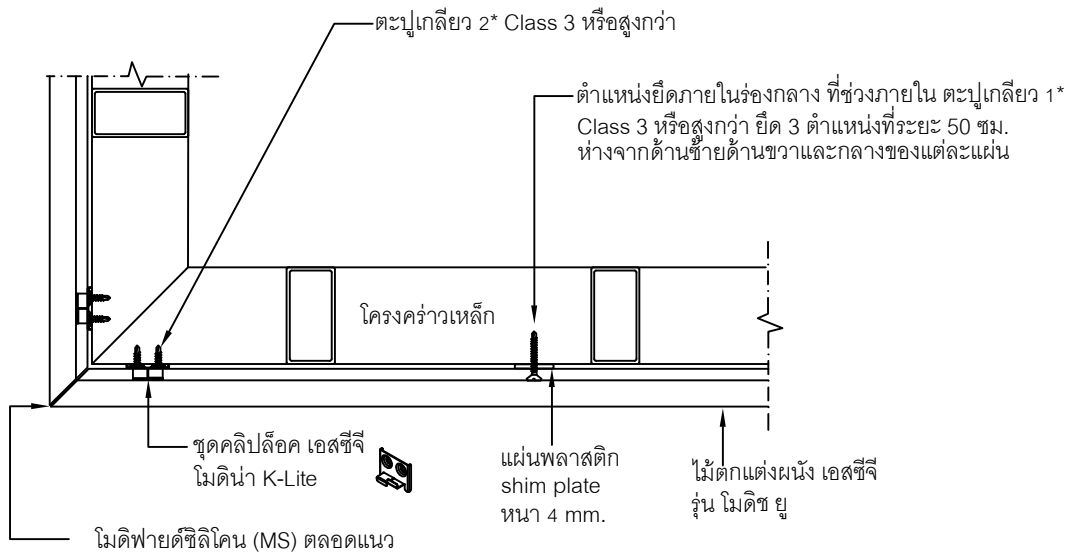

Detail ใช้งานบริเวณภายนอก

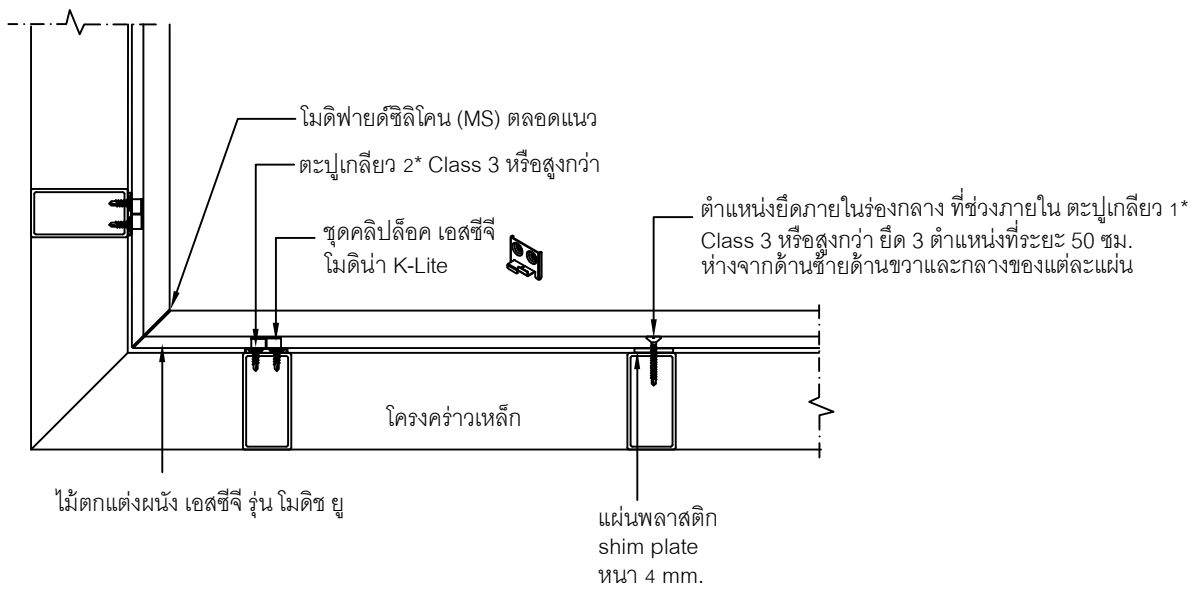

Detail ใช้งานบริเวณมุมใน

**หมายเหตุ**

สินค้าติดตั้งความสูงไม่เกิน 10 เมตร

ในกรณีติดตั้งเกิน 10 เมตร ควรปรึกษาวิศวกร

UNLESS OTHERWISE STATED  
ALL DIMENSIONS  
ARE IN MILLIMETRES

DRN:  
WANARACH K.

CHK:  
PEELAK W.

ISSUED:  
10-2023

SCALE:  
1:20

TITLE:

การติดตั้งผนังตกแต่ง เอสซีจี รุ่น โมดิช ยู  
กรณีโครงคร่าวเหล็กแนวนอน (การจบงาน 3)

DRG.NO.:

SW-MU-D-04

